

► LAVATHERM 8DBG48S

BG Ръководство за употреба  
Барабанна сушилня

# USER MANUAL



**AEG**

## СЪДЪРЖАНИЕ

1. ИНФОРМАЦИЯ ЗА СИГУРНОСТ.....	3
2. ИНСТРУКЦИИ ЗА БЕЗОПАСНОСТ.....	5
3. ОПИСАНИЕ НА УРЕДА.....	7
4. КОНТРОЛЕН ПАНЕЛ.....	8
5. ПРОГРАМА.....	9
6. ОПЦИИ.....	12
7. ПРЕДИ ПЪРВОНАЧАЛНА УПОТРЕБА.....	13
8. ВСЕКИДНЕВНА УПОТРЕБА.....	14
9. ПРЕПОРЪКИ И СЪВЕТИ.....	16
10. ГРИЖИ И ПОЧИСТВАНЕ.....	17
11. ОТСТРАНЯВАНЕ НА НЕИЗПРАВНОСТИ.....	20
12. ТЕХНИЧЕСКИ ДАННИ.....	22
13. ПРИНАДЛЕЖНОСТИ.....	24

## ЗА ОТЛИЧНИ РЕЗУЛТАТИ

Благодарим, че избрахте този продукт на AEG. Ние го създадохме, за да ви предоставим безупречна експлоатация в продължение на много години с иновативни технологии, които ни помагат да направим живота по-лесен - функции, които не можете да откриете при обикновените уреди. Отделете няколко минути за прочит, за да се възползвате от уреда по най-добрия начин.

Посетете нашия уебсайт, за да:



Получите полезни съвети, брошури, отстраняване на неизправности, сервизна информация:

**[www.aeg.com/webselfservice](http://www.aeg.com/webselfservice)**



Регистрирайте своя продукт за по-добро обслужване:

**[www.registreaeg.com](http://www.registreaeg.com)**



Купите аксесоари, консумативи и оригинални резервни части за вашия уред:

**[www.aeg.com/shop](http://www.aeg.com/shop)**

## ГРИЖИ ЗА КЛИЕНТА И ОБСЛУЖВАНЕ

Препоръчваме използването на оригинални резервни части.

Когато се свързвате с нашия оторизиран отдел "Обслужване", трябва да имате под ръка следната информация: Модел, PNC (номер на продукт), сериен номер.

Информацията можете да намерите на табелката с данни.

 Предупреждение / Внимание-Важна информация за безопасност

 Обща информация и съвети

 Информация за опазване на околната среда

Запазваме си правото на изменения.

## 1. ИНФОРМАЦИЯ ЗА СИГУРНОСТ

Преди да започнете инсталиране и експлоатация на този уред прочетете внимателно предоставените инструкции. Производителят не е отговорен за контузии или наранявания в резултат на неправилна инсталация или употреба. Винаги дръжте инструкциите на безопасно и лесно за достъп място за справка в бъдеще.



- Прочетете доставените инструкции.

### 1.1 Безопасност за децата и хората с ограничени способности



**ВНИМАНИЕ!**

Риск от задушаване, нараняване или трайно увреждане.

- Този уред може да бъде използван от деца над 8 годишна възраст, както и лица с намалени физически, сетивни и умствени възможности или лица без опит и познания, само ако те са под наблюдение или бъдат инструктирани относно безопасната употреба на уреда и възможните рискове.
- Не позволявайте на деца да си играят с уреда.
- Деца под 3-годишна възраст трябва да се държат далеч от уреда, освен ако не са под постоянно наблюдение.
- Дръжте всичките опаковачни материали далеч от деца и ги изхвърлете, както е редно.
- Пазете препарати далеч от деца.
- Пазете децата и домашните любимци далеч от уреда, когато вратичката е отворена.
- Ако уредът има устройство за детска безопасност, то трябва да се активира.
- Деца няма да извършват почистване или поддръжка на уреда без надзор.

## 1.2 Основна безопасност

- Не променяйте предназначението на уреда.
- Ако барабанната сушилня се постави върху горната част на пералната машина, използвайте набора за надстройване. Наборът за надстройване, предоставен от упълномощен представител, може да бъде използван само с уреда, посочен в инструкциите, които са предоставени с принадлежността. Прочетете внимателно преди инсталиране (Вижте в брошурата за Инсталиране).
- Уредът може да се инсталира като свободно стоящ или под кухненския плот като спазвате съответното разстояние (Вижте в брошурата за Инсталиране).
- Не инсталирайте уреда зад самозалючваща се врата, плъзгаща се или такава с панти в срещуположната на уреда страна, защото биха възпрепятствали пълното отваряне на врата на уреда.
- Вентилационният отвор в основата не бива да бъде покриван от килим или други постелки за под.
- **ПРЕДУПРЕЖДЕНИЕ:** Уредът не трябва да е захранван чрез външно, превключващо устройство, като таймер или да е свързан към ел. верига, която постоянно се вкл. и изкл. от устройство.
- Включете захранващия щепсел към контакта само в края на инсталацията. Уверете се, че щепселът на захранването е достъпен след инсталиране.
- Погрижете се да осигурите добра вентилация в помещението, за да избегнете обратен приток на газове в помещението от уреди, които използват газ или др. горива, включително открит огън.
- Ако захранващият кабел е повреден, той трябва да се смени от производителя, оторизиран сервизен

център или квалифицирано лице, за да се избегне опасност.

- Не превишавайте обема на максимално зареждане от 8 кг (вижте глава „Таблица с програми“).
- Не използвайте уреда, ако прането е замърсено с индустриални химикали.
- Избършете праха или остатъците от опаковането, които са се натрупали около уреда.
- Не използвайте уреда без филтър. Почиствайте филтъра за мъх преди и след всяка употреба.
- Не сушете в сушилнята неизпрани дрехи.
- Тъкани, които са били замърсени с вещества като мазнина за готвене, ацетон, алкохол, бензин, керосин, препарати за премахване на петна, терпентин, восък и препарати за премахване на восък, трябва да се изперат с гореща вода и перилен препарат, преди да се изсушат в сушилня.
- Предмети като порест каучук (латексова пяна), шапчици за душ, водонепроницаеми тъкани, артикули с гумена основа и дрехи или възглавници, снабдени с подложки от порест каучук, не трябва да се сушат в сушилня.
- Омекотители на тъкани или подобни препарати трябва да се използват само според предписанията на производителя.
- Премахнете всички предмети от прането, които могат да причинят запалване, като запалки или кибрити.
- ПРЕДУПРЕЖДЕНИЕ: Не спирайте сушенето в сушилнята преди края на цикъла на сушене, освен ако няма да извадите бързо всички дрехи и да ги прострете, така че топлината да се разпръсне.
- Преди обслужване на уреда, го изключете и извадете щепсела от захранващия контакт.

## 2. ИНСТРУКЦИИ ЗА БЕЗОПАСНОСТ

### 2.1 Инсталиране

- Премахнете всякакво опаковане.

- Не монтирайте или използвайте наранен уред.

- Следвайте инструкциите за инсталиране, приложени към уреда.
- Винаги внимавайте, когато местите уреда, тъй като е тежък. Винаги използвайте предпазни ръкавици и затворени обувки.
- Не монтирайте уреда на места, където температурата може да е под 5°C или по-висока от 35°C.
- Подът, където ще се монтира уредът, трябва да е равен, стабилен, устойчив на топлина и чист.
- Уверете се, че има циркулация на въздух между уреда и пода.
- Винаги дръжте уреда вертикално, докато го местите.
- Задната част на уреда трябва да бъде поставена до стената.
- Когато уредът е в постоянното си положение, проверете дали е напълно нивелиран с помощта на нивелир. Ако не е, наместете крачетата.

## 2.2 Електрическа връзка



### ВНИМАНИЕ!

Риск от пожар и токов удар.

- Свържете кабела за захранването към контакта единствено в края на инсталацията. Уверете се, че щепселът за захранване е достъпен след инсталирането.
- Уредът трябва да е заземен.
- Уверете се, че параметрите на табелката с технически данни са съвместими с електрическите данни на захранващата мрежа.
- Винаги използвайте правилно монтиран контакт със защита от токов удар.
- Не използвайте разклонители или адаптери с много входове.
- Не издърпвайте захранващия кабел, за да изключите уреда.
- Винаги издърпвайте щепсела.
- Не пипайте захранващия кабел или щепсела с мокри ръце.
- Уредът съответства на Директивите на Е.Е.С.

## 2.3 Употреба



### ВНИМАНИЕ!

Опасност от нараняване, токов удар, пожар, изгаряне или повреда на уреда.

- Този уред е предназначен само за домашна употреба.
- Не изсушавайте повредените (скъсани, оръфани) дрехи, които имат подплънки.
- Сушете само тъкани, които могат да се сушат в барабанната сушилня. Следвайте инструкциите на етикета на всяка дреха.
- Ако сте изпразили прането си с препарат за премахване на петна, трябва да изпълните допълнителен цикъл на изплакване, преди да активирате сушилнята.
- Не пийте и не пригответе храна с кондензираната вода/ дестилираната вода. Може да причини здравословни проблеми на хора и домашни животни.
- Не сядайте и не стъпвайте върху отворената вратичка.
- Не сушете в барабанната сушилня дрехи, които са много мокри и капят.

## 2.4 Грижи и почистване



### ВНИМАНИЕ!

Опасност от нараняване или повреда на уреда.

- Не почиствайте уреда чрез водна струя или пара.
- Почиствайте уреда с навлажнена мека кърпа. Използвайте само неутрални препарати. Не използвайте никакви абразивни продукти, абразивни стъргалки, разтворители или метални предмети.
- За да предотвратите повреда на системата за охлаждане, бъдете внимателни при почистване на уреда.

## 2.5 Компресор



### ВНИМАНИЕ!

Опасност от повреда в уреда.

- Компресорът и неговите системи в барабанната сушилня са заредени със специален препарат, който не съдържа флоро-хлоро-хидродород. Системата трябва да стои изправена. Увреждането на системата може да предизвика теч.

- Изключете уреда от електрозахранването и водоподаването.
- Извадете захранващия ел. кабел в близост до уреда и го изхвърлете.
- Премахнете дръжката на вратичката, за да предотвратите заклещването на деца или домашни любимци в барабана.
- Изхвърлете уреда в съответствие с местните изисквания за изхвърляне на "Отпадъци от електрическо и електронно оборудване (ОЕЕО)".

## 2.6 Изхвърляне



### ВНИМАНИЕ!

Риск от нараняване или задушаване.

## 3. ОПИСАНИЕ НА УРЕДА

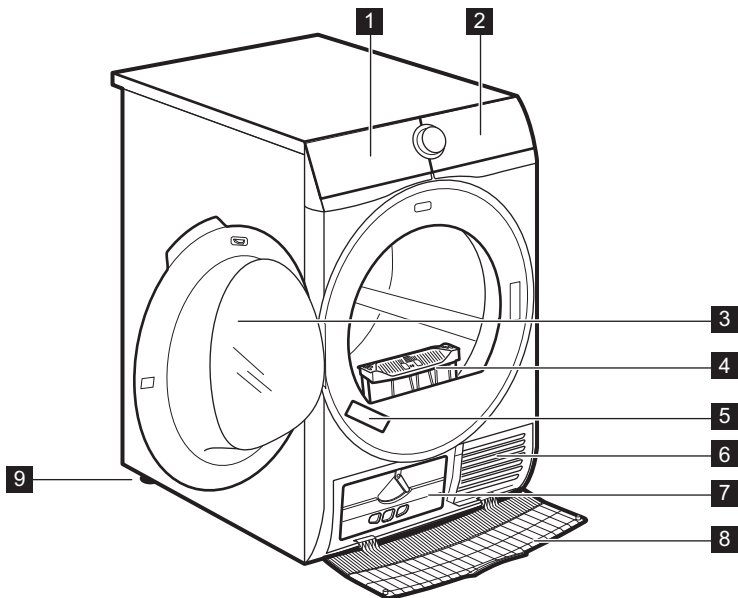

**1** Водосъдържател

**2** Контролен панел

**3** Вратичка на уреда

**4** Филтр

**5** Табелка с технически данни

**6** Отвори за въздушния поток

**7** Капак на кондензатора

**8** Капак на топлообменника

**9** Регулируеми крачета



За по-лесно товарене с пране или по-лесен монтаж, вратичката може да се обръща. (вижте отделната листовка).

## 4. КОНТРОЛЕН ПАНЕЛ

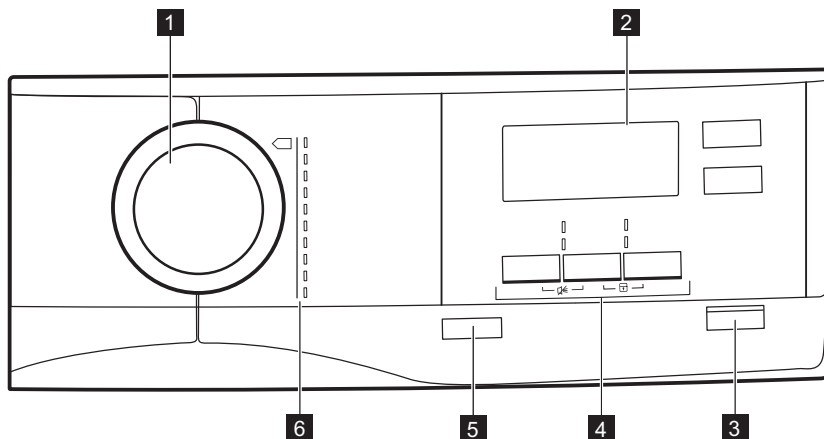

**1** Селектор за програмите

**2** Екран

**3** ▶|| бутон Старт / Пауза

**4** Опции

**5** ⏻ бутон "O" (изключване) с *Auto Off (Авт. изкл.)* функция

**6** Програми

### 4.1 Екран

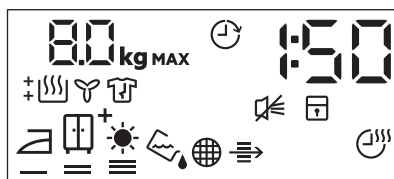













Символ на дисплея	Описание на символите
8.0 kg MAX	максимално зареждане
⌚	вкл. опция за отложен старт







Символ на дисплея	Описание на символите
30' - 20h	избор на отложен старт (30 мин. – 20 ч.)
1 : 50	показание на времетраенето на цикъла
	изкл. звънец
	вкл. защита за деца
	степен на сушене: сухо за гладене, сухо за прибиране, сухо за прибиране +, съвсем сухо
	индикатор: <i>източвайте контейнера за вода</i>
	индикатор: <i>почистете филтъра</i>
	индикатор: <i>направете проверка на топлообменника</i>
	вкл. опция време
10' - 2 : 00	избор на продължителност на програма (10 мин. – 2ч.)
	индикатор: <i>фаза на сушене</i>
	индикатор: <i>фаза на защита против намачкване</i>
	индикатор: <i>фаза на охлаждане</i>



## 5. ПРОГРАМА

Програма	Зареждане <sup>1)</sup>	Свойства / Фабрична маркировка
<sup>2)</sup> Памук	8 кг	Памучни тъкани. /
Синтетика	3,5 кг	Синтетични и смесени тъкани. /
Екстра бързо смесена	3 кг	Памучни и синтетични тъкани. /















Програма	Зарежда- не 1)	Свойства / Фабрична маркировка
 Вълна 	1 кг	<p>Вълнени тъкани. Леко сушене на изпрани на ръка вълнени тъкани. Отстранете незабавно дрехите, когато програмата свърши.</p> <div data-bbox="572 284 949 528" style="border: 1px solid black; padding: 5px; text-align: center;">  <p><b>WOOL HAND WASH SAFE</b></p> </div> <p>Цикълът на сушене на вълнени тъкани с тази машина е одобрен от компанията Woolmark за сушене на вълнени дрехи, обозначени с "ръчно пране", при условие че дрехите се сушат съобразно с инструкциите, предоставени от производителя на тази перална машина. Вижте етикета относно други напътствия за пране. M1525</p> <p>В Обединеното кралство, Ирландия, Хонг Конг и Индия, търговска марка Woolmark е сертификационна търговска марка.</p>
 Коприна 	1 кг	<p>Нежна коприна, подходяща за пране на ръка. / </p>
 Полусухо	1 кг(или 5 ризи)	<p>Тъкани за лесно поддържане, за които е необходимо лесно гладене. Резултатите може да са различни при различните видове тъкани. Изтръскайте дрехите преди да ги сложите в уреда. Когато завърши програмата, веднага извадете дрехите и ги сложете на закачалка. / </p>
 Спално бельо	3 кг	<p>Спално бельо, напр. единични и двойни чаршафи, калъфки за възглавници, плик за юргани. / </p>
 Спорт	2 кг	<p>Спортно облекло, тънки и леки дрехи, микрофibri, полиестер. / </p>



Програма	Зарежда- не <sup>1)</sup>	Свойства / Фабрична маркировка
 На открито	2 кг	За изсушаване на външни дре- хи, технически, спортни, водоу- стойчиви и дишащи якета, двус- лойни якета със сваляща се под- плата или вътрешна изолация. Подходящо за сушене в бара- банна сушилня. / 
 Шалтета	3 кг	За сушене на единични или двойни шалтета и възглавници (с пера, пух или синтетичен пъл- неж). / 

1) Максималното количество се отнася за сухи дрехи.

2) Програмата  Памук, в комбинация с избора за *сухо за прибиране*  Суха плюс е „стан-  
дартната програма за памук“. Подходяща е за сушене на нормално мокро памучно пране и е най-  
ефективна от гледна точка на консумацията на енергия за сушене на нормално мокро памучно  
пране.

## 5.1 Избор на програми и опции

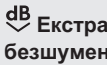
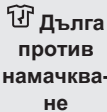

Програми <sup>1)</sup>	Опции			
	 Суха плюс	 Екстра безшумен	 Дълга против намачква- не	 Време
 Памук	■	■	■	■
 Синтетика	■	■	■	■
 Екстра бързо смесена			■	■
 Вълна 				■ 2)
 Коприна 			■	
 Полусухо			■	
 Спално бельо			■	
 Спорт			■	
 На открито				

Опции			
Програми 1)	 Суха плюс	 Екстра безшумен	 Дълга против намачкване
			 Време
 Шалтета			

1) Заедно с програмата, на която може да зададете 1 или повече опции.

2) Вижте глава ОПЦИИ: Време на програма Вълна



## 5.2 Стойности на потребление



Програма	Центрофугиране при / остатъчна влажност	Време на сушене	Консумация на електроенергия
Памук 8 кг			
 За прибиране	1400 об./ 50%	130 мин.	1,67 кВтч
	1000 об./ 60%	154 мин.	1,99 кВтч
 Гладене	1400 об./ 50%	97 мин.	1,21 кВтч
	1000 об./ 60%	118 мин.	1,51 кВтч
Синтетика 3,5 кг			
 За прибиране	1200 об./ 40%	55 мин.	0,60 кВтч
	800 об./ 50%	67 мин.	0,75 кВтч



## 6. ОПЦИИ

### 6.1 Суха плюс

Тази опция помага за постигане на желаната степен на сушене. Опции за избор:

Степен  =  – готовност за гладене **сухо за гладене**.

Степен  =  – готовност за прибиране – **сухо за прибиране** – опцията по подразбиране, свързана с програмата.

Степен  =  – готовност за прибиране **сухо за прибиране +**.

Степен  =  – готовност за прибиране – **съвсем сухо**.

### 6.2 Екстра безшумен

Уредът работи при ниски нива на шум, без това да се отразява на качеството на изсушаване. Уредът работи бавно с по-дълго време на цикъла.

### 6.3 ECO

Тази опция е включена по подразбиране при всички програми.

Консумацията на енергия е на минималното ниво.

## 6.4 Дълга против намачкване

Удължава до 120 мин. фазата против намачкване (30 минути) в края на цикъла на сушене. След фазата на сушене, за да предпази от намачкване, барабана се върти от време на време. Прането може да се извади по време на фазата против намачкване.

## 6.5 Време



За памук, синтетика и смесено пране. Позволява на потребителя да зададе време за сушене от минимум 10 мин. до максимум 2 часа (на стъпки по 10 мин.). Когато тази опция е зададена на максимум, индикаторът за зареждане изчезва.

## 6.6 Време на програма Вълна

Опцията, приложима за програмата Вълна за настройване на окончателното ниво на сушене за повече или по-малко сушене.

## 6.7 Отложен старт

-  Позволява отлагане на стартирането на програма за изсушаване от минимум 30 минути до максимум 20 часа.

- Изберете програмата за сушене и опциите.
- Докоснете бутон  Отложен старт неколнократно. Времето за отлагане се появява на дисплея (напр. 12h, ако програмата трябва да стартира след 12 часа.)
- За да активирате опцията  Отложен старт, докоснете бутон  Старт / Пауза.

Времето за стартиране на дисплея се намалява.

## 6.8 Сирена

Прозвучава звуков сигнал при:

- края на цикъла
- началото и края на фазата против намачкване

Опцията за сирена е винаги включена по подразбиране. Можете да използвате тази опция, за да активирате или да деактивирате звука.

# 7. ПРЕДИ ПЪРВОНАЧАЛНА УПОТРЕБА

-  Опаковъчният материал на задния барабан се отстранява автоматично при първото активиране на сушилнята. Възможно е да чуете шум.

Какво да правим при използване за първи път:





- Почистете барабана на сушилнята с навлажнена кърпа.
- Стартирайте кратка програма (напр. 30 минути) с навлажнено пране.

-  При започване на цикъла на сушене (първите 3 - 5 мин.) нивото на шума може да е малко по-високо. Това е заради стартирането на компресора. Това е нормално за уреди с компресор, като хладилници или фризери.

## 8. ВСЕКИДНЕВНА УПОТРЕБА

### 8.1 Подготовка на прането

- Закопчайте циповете.
- Закопчайте коланите и пликите на юрганите.
- Не сушете връзки или панделки развързани (напр. връзки на престилки). Завържете ги преди началото на програмата.
- Извадете всички предмети от джобовете.
- Ако вътрешния пласт на дрехата е от памук, го обърнете навън. Уверете се, че памучният слой е винаги от външната страна.
- Препоръчваме да задавате правилна програма, приложима към вида тъкани, които се намират в уреда.
- Не слагайте тъмни цветове заедно със светлите.
- Използвайте подходяща програма за памук, пуловери и плетива, за да предотвратите намакчване.
- Уверете се, че прането не надвишава максималното количество, посочено в главата с програмите или показано на дисплея.
- Само сухо пране, което е подходящо за сушене в сушилня. Вижте етикета върху всяка дреха.
- Не сушете големи и малки артикули заедно. Малките артикули може да се заклеят в големите и да останат мокри.

Етикет	Описание
	Прането е подходящо за сушене в сушилня.
	Прането е подходящо за сушене в сушилня на високи температури.
	Прането е подходящо за сушене в сушилня само на ниски температури.
	Прането не е подходящо за сушене в сушилня.

### 8.2 Зареждане на прането



#### ПРЕДУПРЕЖДЕНИЕ!

Уверете се, че между вратичката на уреда и уплътнението няма затиснато пране.

1. Отворете вратичката на уреда с дърпане.
2. Заредете прането дреха по дреха.
3. Затворете вратичката на уреда.

### 8.3 Включване на уреда

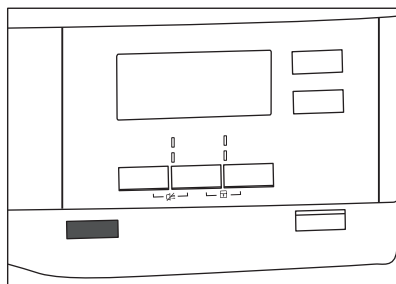



За да включите уреда:

Натиснете бутона  "O" (изключване). Ако уредът е включен, някои индикатори се появяват на дисплея.

## 8.4 функция Auto Off (Авт. изкл.)

За да се намали потреблението на енергия, тази функция Auto Off (Авт. изкл.) автоматично изключва уреда:

- ако сензорният бутон  Старт / Пауза не е бил докоснат в рамките на 5 минути.
- 5 минути след края на цикъла.

Натиснете бутона  "O" (изключване) за включване на уреда.

Ако уредът е включен, на дисплея светват някои индикации.

## 8.5 Задаване на програма

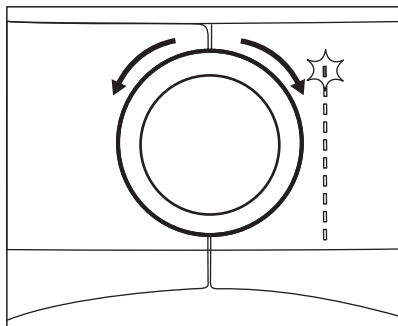

Използвайте бутона за програми, за да зададете програма. Възможното време за приключване на програмата се появява на дисплея.

-  Времето за сушене, което виждате, е за зареждане на 5 кг при програми за памук. За другите програми времето за сушене е свързано с препоръчителното тегло за зареждане. Времето за сушене на програмите за памук със зареждане над 5 кг е по-дълго.

## 8.6 Опции

Заедно с програмата, на която може да зададете 1 или повече специални опции.

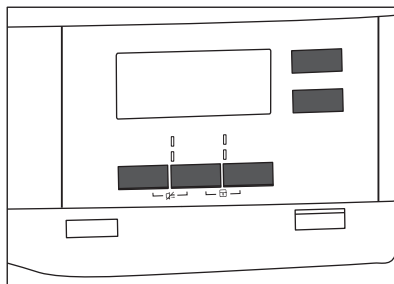



За да активирате или деактивирате дадена опция, докоснете съответния бутон или комбинация от 2 бутона. Когато опцията е активирана, светва светодиодът над бутона или символът на дисплея.

## 8.7 Опция "Защита за деца"

Заклучването за деца може да се активира, за да попречи на деца да си играят с уреда. Опцията „Защита за деца“ заключва всички сензорни бутони и бутона за програмата (тази опция не заключва бутона  "O" (изключване)).

Можете да активирате опцията за защита за деца:

- преди да докоснете бутона  Старт / Пауза, уредът няма да може да стартира
- след като докоснете бутона  Старт / Пауза, програмите и опциите вече не са налични.

## Активиране на опцията за защита за деца:

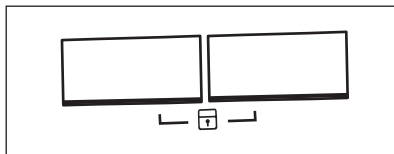

1. Включете сушилнята.
2. Изберете 1 от наличните програми.
3. Докоснете и задържете 2 бутона по едно и също време.

На дисплея се появява символът .

4. За да деактивирате заключването за деца, отново докоснете горните бутони, докато символът изчезне.

## 8.8 Стартиране на програмата

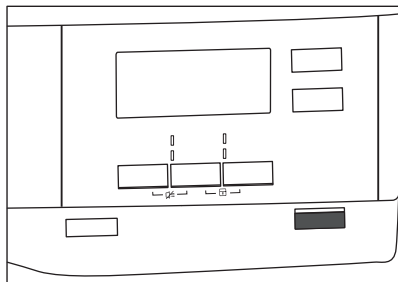

За стартиране на програмата:

Докоснете бутона **▶|| Старт / Пауза**. Уредът стартира, а светодиодът над бутона спира да мига и остава да свети.

## 8.9 Смяна на програма

За да смените дадена програма:

1. Натиснете бутона **⓪ "O"** (изключване) за изключване на уреда.
2. Натиснете отново бутона **⓪ "O"** (изключване) за включване на уреда.
3. Задайте нова програма.

# 9. ПРЕПОРЪКИ И СЪВЕТИ

## 9.1 Екологични съвети

- Центрофугируйте добре прането преди сушене.
- Не надвишавайте допустимите количества пране, посочени в глава „Програми“.
- Почиствайте филтъра след всеки цикъл на сушене.
- Не използвайте омекотител за тъкани за пране, което след това ще сушите. В барабанната сушилня прането автоматично омеква.
- Използвайте дестилирана вода, като тази, която се използва за гладене с парна ютия. Ако е необходимо, предварително я

## 8.10 Край на програмата

- i** Почистете филтъра и източете контейнера за вода след всеки цикъл на сушене. (Вижте глава ГРИЖИ И ПОЧИСТВАНЕ.)

Ако цикълът на сушене приключи, на дисплея се появява символът **⏸**. Ако опцията **⏸≡ Сирена** е включена, прозвучава прекъсващ звуков сигнал в продължение на 1 минута.

- i** Ако не изключите уреда, се включва фазата против намачкване (не е активна с всички програми).

Мигащият символ **⏸** указва, че фазата против намачкване работи. Прането може да се извади по време на тази фаза.

За да извадите прането:

1. Натиснете бутона **⓪ "O"** (изключване) за 2 секунди, за да изключите уреда.
2. Отворете вратичката на уреда.
3. Извадете прането.
4. Затворете вратичката на уреда.

пречистете (напр. с филтър за кафе), за да отстраните всякакви частици.

- Винаги дръжте отворите за въздухоток на дъното на уреда чисти и незапушени.
- Уверете се, че потокът е достатъчен там, където ще бъде монтиран уредът.

## 9.2 Настройка на степен на сушене по подразбиране

За промяна на степента на сушене по подразбиране:

1. Включете уреда.



- Изберете 1 от наличните програми.
- Докоснете и задръжте бутоните **}}}} Суха плус** и **⏮ Дълга против намачкване** по едно и също време.

На дисплея се извежда един от символите:

- максимално сушене
- допълнително сушене
- стандартно сушене

- Докоснете бутона **▶|| Старт / Пауза** няколко пъти, докато достигнете желаната степен на сушене.

Степен на сушене	Символ на дисплея
Максимално сушене	
Допълнително сушене	
Стандартно сушене	

- За да запазите настройката, докоснете и задръжте бутоните **}}}} Суха плус** и **⏮ Дълга против намачкване** по едно и също време в продължение на около 2 секунди.

## 9.3 Деактивиране на индикатор на резервоара

Индикаторът на контейнера за вода е активиран по подразбиране. Започва да свети към края или по време на цикъла на сушене, ако резервоара за вода е пълен. Ако е монтиран комплектът за източване, контейнерът за вода се източва автоматично и индикаторът може да бъде деактивиран.

За да деактивирате индикатора:

- Включете уреда.
- Изберете 1 от наличните програми.
- Докоснете и задръжте бутоните **⏮ Дълга против намачкване** и **⏮ Време** по едно и също време.

Възможна е една от следните 2 конфигурации:

- индикаторът Водосъдържател: светва, ако се появи символът – индикаторът на контейнера за вода е **активиран** за постоянно
- индикаторът Водосъдържател: изгасва, ако се появи символът – индикаторът на контейнера за вода е **деактивиран** за постоянно

## 10. ГРИЖИ И ПОЧИСТВАНЕ

### 10.1 Почистване на филтъра

В края на всеки цикъл символът **Филтр** се показва на дисплея и Ви е трябва да почистите филтъра.

- Филтърът събира прах по време на цикъла на сушене.

- Отворете вратата. Издърпайте филтъра.
- Натиснете куката, за да отворите филтъра.

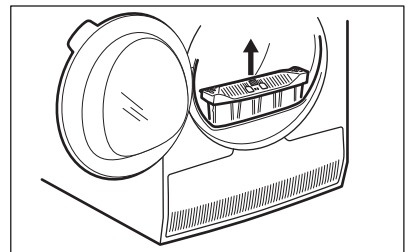

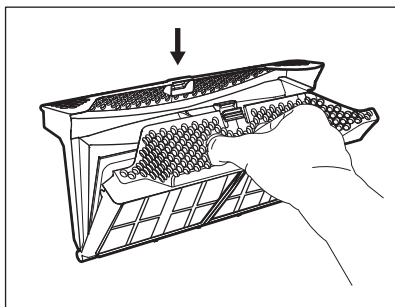

3. Почистете двете части на филтъра с мокра ръка.

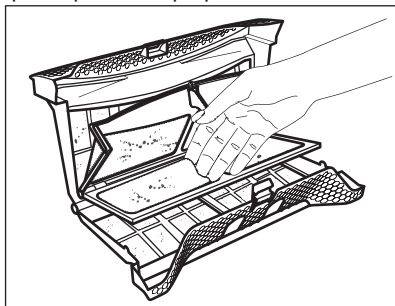

4. Ако е необходимо, почистете филтъра с прахосмукачка. Затворете филтъра.
5. Ако е необходимо почистете топчетата от гнездото на филтъра и уплътнителя. Може да използвате прахосмукачка. Поставете филтъра в гнездото за филтъра.

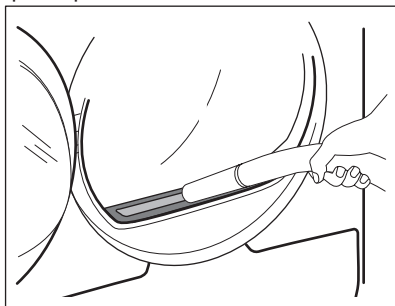

## 10.2 Източване на контейнера за водата

Изпразнете контейнера за кондензирана вода след всеки цикъл на сушене.

Ако контейнерът за кондензирана вода е пълен, програмата прекъсва автоматично. Символът  *Водосъдържател* се показва на дисплея и трябва да изпразните контейнера за вода.

За да изпразните контейнера за вода:

1. Дръпнете контейнера за вода и го задръжте в хоризонтално положение.

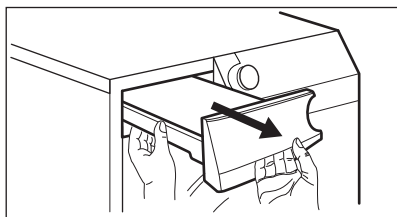

2. Извадете пластмасовата свързка и източете контейнера за вода в леген или в подобен съд.

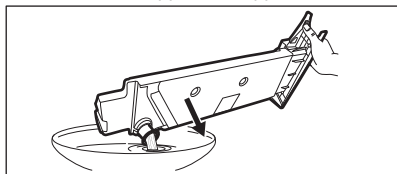

3. Натиснете пластмасовата връзка обратно и върнете контейнера за вода в позиция.
4. За да продължите програмата, натиснете бутон  Старт / Пауза.

## 10.3 Почистване на кондензатора

Ако символът  *Кондензатор* премигва на дисплея, проверете кондензатора и отделението му. Ако има замърсяване, почистете го. Проверявайте поне веднъж на 6 месеца.

**ВНИМАНИЕ!**

Не докосвайте металната повърхност с голи ръце. Опасност от нараняване. Носете предпазващи ръкавици. Почиствайте внимателно, за да предотвратите наранявания по металната повърхност.

За проверка:

1. Отворете вратата. Издърпайте филтъра.

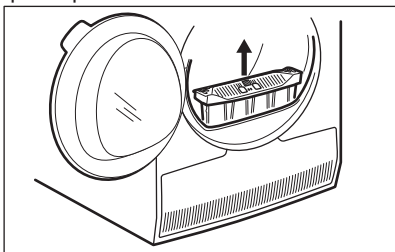

2. Отворете капака на кондензатора.

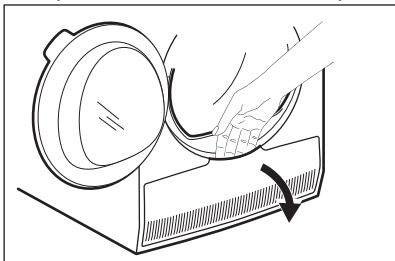

3. Завъртете лоста, за да деблокирате капака на кондензатора.

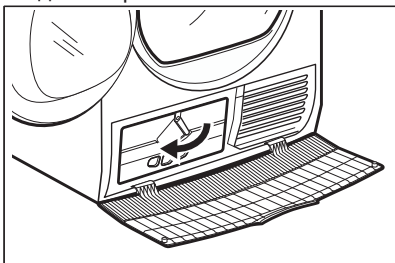

4. Свалете капака на кондензатора.

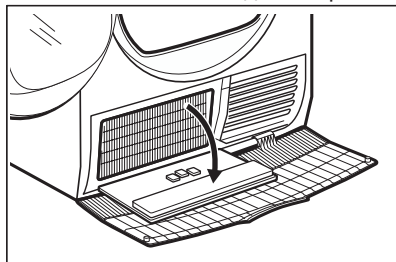

5. Ако е необходимо, премахнете пуха от кондензатора и неговото отделение. Може да използвате мокър парцал и/или прахосмукачка със закрепена четка.

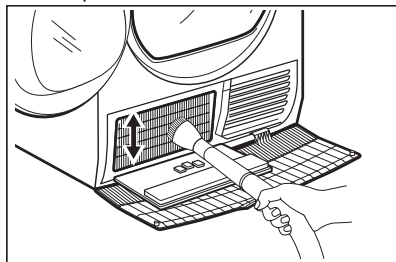

6. Затворете капака на кондензатора.
7. Завъртете лоста, докато се фиксира в позиция.
8. Върнете филтърът на мястото му.

## 10.4 Почистване на барабана

**ВНИМАНИЕ!**

Откачете уреда от контакта, преди да го почиствате.

Използвайте стандартен неутрален почистващ препарат, за да почистите вътрешната повърхност на барабана и филтрите му. Подсушете почистените повърхности с мека кърпа.

**ПРЕДУПРЕЖДЕНИЕ!**

Не използвайте абразивни материали или домакински телчета за почистване на барабана.

## 10.5 Почистване на командното табло и корпуса

Използвайте стандартен неутрален почистващ препарат за почистване на командното табло и корпуса.

Използвайте влажна кърпа за почистването. Подсушете почистените повърхности с мека кърпа.







### ПРЕДУПРЕЖДЕНИЕ!

Не използвайте за почистване на уреда препарати за почистване на мебели или препарати, които могат да причинят корозия.

## 10.6 Почистване на отворите за въздушен поток

Използвайте прахосмукачка, за да премахнете мъха от отворите за въздушния поток.

# 11. ОТСТРАНЯВАНЕ НА НЕИЗПРАВНОСТИ

Проблем 1)	Възможна причина	Отстраняване
Барабанната сушилня не работи.	Барабанната сушилня не е свързана със захранването.	Свържете уреда със захранването. Проверете предпазителя на таблото (на домашната инсталация).
	Вратичката е отворена.	Затворете вратата.
	Бутонът  "O" (изключване) не е бил натиснат.	Натиснете бутона  "O" (изключване).
	Бутонът  Старт / Пауза не е бил докоснат.	Докоснете бутона  Старт / Пауза.
	Уредът е в режим на готовност.	Натиснете бутона  "O" (изключване).

Проблем 1)	Възможна причина	Отстраняване
Незадоволителен резултат от сушенето.	Избрана е неподходяща програма.	Изберете подходяща програма. 2)
	Филтърът е задръстен.	Почистете филтъра. 3)
	Опцията Суха плюс е зададена на  Гладене. 4)	Задайте опцията  Суха плюс на по-високо ниво.
	Прането е прекалено много.	Не превишавайте максималните обеми на пране.
	Отворите за въздушен поток са запушени.	Почистете отворите за въздухопотока отдолу на уреда.
	Замърсяване по сензора за влажност в барабана.	Почистете предната повърхност на барабана.
	Степента на сушене не е зададена на желаното ниво.	Настройте степента на сушене. 5)
	Кондензаторът е задръстен.	Почистете кондензатора. 3)
Вратата за зареждане не се затваря	Филтърът не е фиксиран.	Поставете филтъра в правилната позиция.
	Прането е затиснато между вратата и уплътнението.	Извадете затиснатите дрехи и затворете вратичката.
Невъзможна смяна на програма или опция.	След цикъла за стартиране не е възможно да се сменят програми или опции.	Изключете и включете барабанната сушилня. Променете програмата или опцията, както е необходимо.
Не може да се избере опция. Прозвучава звуков сигнал.	Опцията, която се опитвате да изберете, не е достъпна за избраната програма.	Изключете и включете барабанната сушилня. Променете програмата или опцията, както е необходимо.
На дисплея се показва неочаквано времетраене.	Времетраенето за сушене се изчислява според размера и влажността на прането.	Това е автоматична функция – уредът работи правилно.
Неактивна програма.	Контейнерът за вода е пълен.	Натиснете контейнера за вода, натиснете бутона  Старт / Пауза. 3)

Проблем 1)	Възможна причина	Отстраняване
Цикълът на сушене е прекалено кратък.	Малък размер на прането.	Задайте програмата за време. Стойността за време трябва да отговаря на зареждането. За изслушаване на една дреха или малко количество пране, Ви препоръчваме кратки периоди на сушене.
	Прането е прекалено сухо.	Изберете програмата „време“ или програмата с по-високо ниво на сушене (напр. ☀ <i>Екстра</i> )
Цикълът на сушене е прекалено дълъг 6)	Филтърът е задръстен.	Почистете филтъра.
	Зареденото пране е твърде много.	Не превишавайте максималните обеми на пране.
	Прането не е центрофугирано достатъчно.	Центрофугирайте прането достатъчно дълго.
	Температурата в стаята е много висока или много ниска - това не е неизправност на уреда.	Осигурете стайна температура по-висока от +5 °C и по-ниска от +35 °C. Оптималната стайна температура за постигане на най-добри резултати на сушене е между 19 °C – 24 °C.

1) Ако на екрана има съобщение за грешка (напр. **E51**): Изключете и включете барабанната сушилна. Изберете нова програма. Натиснете бутона Старт / Пауза. Ако уредът не работи, свържете се с центъра за обслужване и издикувайте кода за грешка.

2) Съобразете се с описанието на програмите — вижте глава ПРОГРАМИ

3) Вижте глава ГРИЖИ И ПОЧИСТВАНЕ

4) Само сушилни с опция Суха плюс

5) Вижте глава СЪВЕТИ И НАСОКИ

6) Забележка: След максимум 5 часа цикълът на сушене завършва автоматично.

## 12. ТЕХНИЧЕСКИ ДАННИ

Височина x ширина x дълбочина	850 x 600 x 630 мм (макс. 640 мм)
Макс. дълбочина при отворена вратичка на уреда	1100 мм
Макс. широчина при отворена вратичка на уреда	950 мм
Регулируема височина	850 мм (+ 15 мм - с регулиране на крачетата)
Обем на барабана	118 л

Максимален обем на зареждане	8 кг
Волтаж	230 V
Честота	50 Hz
Обща консумирана мощност	900 W
Клас на енергийна ефективност	<b>A++</b>
Консумация на електроенергия <sup>1)</sup>	<b>1,99</b> кВтч
Годишна консумация енергия <sup>2)</sup>	235 кВтч
Ляво—в режим на абсорбиране на мощността	0,13 W
Изключен режим на абсорбиране на мощността	0,13 W
Вид употреба	Домакинство
Допустима стайна температура	от +5°C до +35°C
Ниво на защита срещу навлизане на твърди частици и влага, осигурено от защитното покритие, освен в случаите, когато оборудването с ниско напрежение не разполага със защита срещу влага	<b>IPX4</b>
Този продукт съдържа херметически запечатани флуорирани парникови газове	
Предназначение на газта	R134a
Тегло	0,300 кг
Потенциал глобално затопляне (ПГЗ)	1430

<sup>1)</sup> Съгласно EN 61121. 8кг памучни тъкани, центрофугирани на 1000 об./м.

<sup>2)</sup> Консумация на енергия за година в кВтч на базата на 160 цикъла на сушене при стандартна програма за памук при пълно и частично зареждане и консумация при режими, използващи по-малко енергия. Действителната консумация на енергия на цикъл ще зависи от това как се използва уреда (НАРЕДБА (ЕС) No 392/2012).

## 13. ПРИНАДЛЕЖНОСТИ

### 13.1 Набор за надстройване

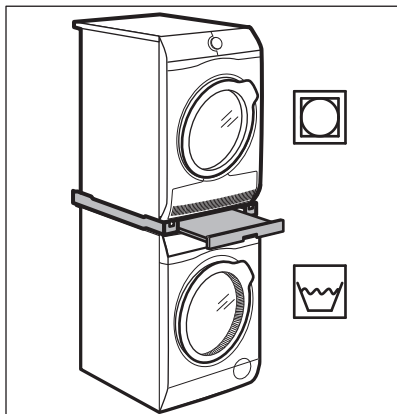

Име на аксесоара: SKP11, STA9

Налично от вашия оторизиран търговец.

Комплектът за надстройване може да се използва само с пералните машини и барабанните сушилни, посочени в листовката. Вижте приложената листовка.

Внимателно прочетете приложените към аксесоара инструкции.

### 13.2 Комплект за източване

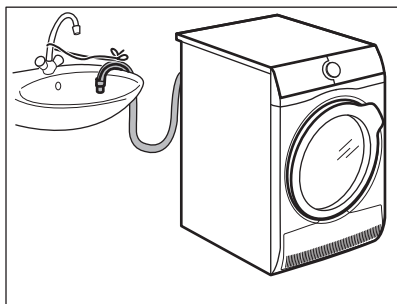

Име на аксесоара: DK11.

Налични при Вашия оторизиран търговец (може да са прикрепени към някои видове барабанни сушилни)

За пълно източване на кондензираната вода в съд, сифон, канал и др. След монтаж контейнерът за вода се източва автоматично. Контейнерът за вода трябва да остава в уреда.

Монтираният маркуч трябва да се намира на минимум 50 см и максимум 100 см над морското равнище. Маркучът не може да бъде навит в кръг. Ако е необходимо, намалете дължината на маркуча.

Внимателно прочетете приложените към аксесоара инструкции.

### 13.3 Подставка с чекмедже

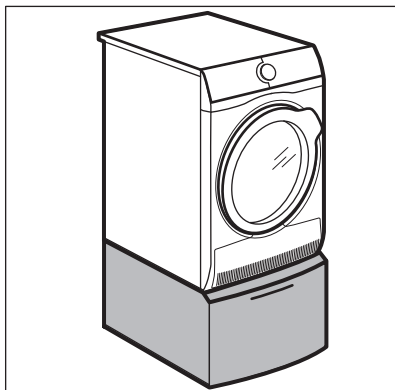

Име на аксесоара: PDSTP10, E6WHPED2.

Налично от вашия оторизиран търговец.

За да увеличите височината на уреда, за улесните зареждането с пране и изваждането му.

Чекмеджето може да се използва за съхранение на предмети, например: кърпи, почистващи продукти и др.

Внимателно прочетете приложените към аксесоара инструкции.



## 14. ОПАЗВАНЕ НА ОКОЛНАТА СРЕДА

Рециклирайте материалите със символа . Поставете опаковките в съответните контейнери за рециклирането им. Помогнете за опазването на околната среда и човешкото здраве, както и за рециклирането на отпадъци от

електрически и електронни уреди. Не изхвърляйте уредите, означени със символа , заедно с битовата смет. Върнете уреда в местния пункт за рециклиране или се обърнете към вашата общинска служба.





[www.aeg.com/shop](http://www.aeg.com/shop)



136945311-A-192017



**AEG**